

SII シリーズ

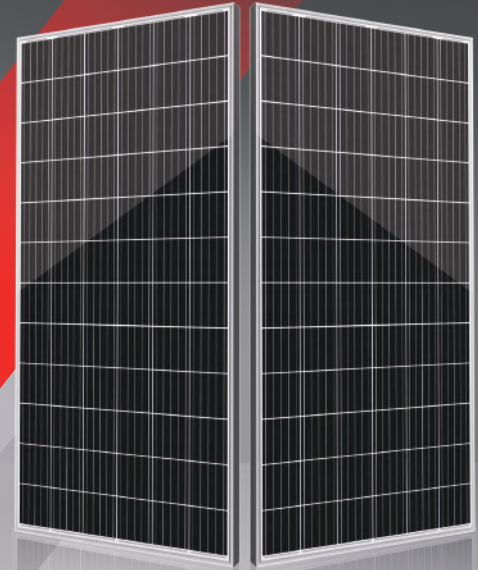





385-400W



● SIIシリーズ

セラフィムは、158 mm セルスライスをマルチメイングリッドとハーフスライス技術に融合させることにより、効率的なモジュールシリーズを再定義した。セラフィモジュールは革新技術と結合して、効果的にモジュールの効率及び電力出力を向上させた。

● 主な特性

-  Isc の低下で内部のロスを有効的に減少し、効率をあげる
-  影の影響や低照度環境に強い
-  日照条件が悪くても安心の発電量
-  全てのモジュールに3回のEL検査を実施
-  BOSコスト削減とROI向上は、商工業規模プロジェクトの理想的な選択肢である
-  PVEL 過酷耐候試験を合格し、優れたな性能を証明：
 - ・砂塵、耐酸塩基、降電試験
 - ・2400 Pa 風圧荷重及び5400 Pa 積雪圧荷重
 - ・PID 抑制

● 品質システム

ISO9001 / ISO14001 / ISO45001

● 製品認証



● 製品保険

PICC

● 製品保障

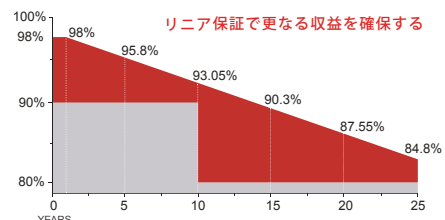

15 YEARS 製品品質保証

25 YEARS リニア出力保証



JIANGSU SERAPHIM SOLAR SYSTEM CO., LTD.

住所: No.10, Tongshun Rd, Henglin Town, Wujin District, 213000, Changzhou, China
 電話番号: +86-519-68788166 メール: info@seraphim-energy.com

株式会社セラフィムソーラージャパン

住所: 〒105-0012 東京都港区芝大門1丁目4-4 408号室
 電話番号: 03-6459-4020 ファックス: 03-6722-0056 メール: info@seraphim-energy.com

SRP-6MA(-HV) SERIES 6 INCH 72 CELLS

電気特性

型式	SRP-385-6MA SRP-385-6MA-HV		SRP-390-6MA SRP-390-6MA-HV		SRP-395-6MA SRP-395-6MA-HV		SRP-400-6MA SRP-400-6MA-HV	
	STC	NOCT	STC	NOCT	STC	NOCT	STC	NOCT
公称出力- P_{mp} (W)	385	292	390	296	395	299	400	303
開放電圧- V_{oc} (V)	48.6	45.3	48.9	45.6	49.1	45.8	49.3	46.1
短絡電流- I_{sc} (A)	10.07	8.14	10.14	8.20	10.21	8.25	10.28	8.31
最大出力動作電圧- V_{mp} (V)	39.7	38.0	40.0	38.1	40.2	38.3	40.4	38.5
最大出力動作電流- I_{mp} (A)	9.70	7.70	9.77	7.77	9.83	7.82	9.91	7.89
モジュール効率- η_m (%)	19.36		19.61		19.86		20.11	
パワー公差(W)	(0, +4.99)							
最大システム電圧(V)	1000V DC / 1500V DC							
最大直列ヒューズ(A)	20 A							
最大出力温度係数	-0.34 %/°C							
開放電圧温度係数	-0.26 %/°C							
短絡電流温度係数	+0.05 %/°C							
動作温度	-40~+85 °C							
公称セル動作温度(NOCT)	45 ± 2 °C							

STC : 放射照度 1000W/m² モジュール温度 25° C AM=1.5
パワーテスト公差: +/- 3%

I-V 曲線図

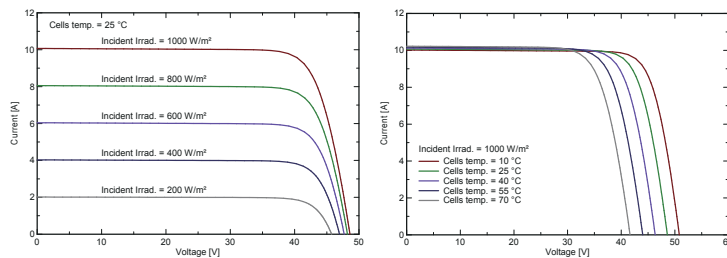

技術図面(SRP-XXX-6MA)

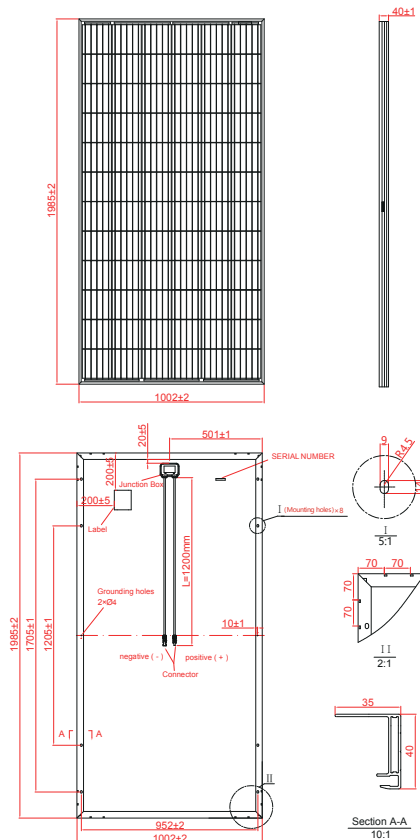

* 全ての寸法単位はmmとします。

结构特性

寸法	1985 x 1002 x 40 mm
重量	22.5 kg
セル	PERC 単結晶 158.75 x 158.75 mm (72 pcs)
フロントガラス	3.2 mm ARコーティング付き強化
フレーム	アルマイト処理アルミ合金
J-Box	IP68, 3ダイオード
出力ケーブル	4.0 mm ² 縦置き設置-1200 mm
機械荷重	表側5400 Pa/裏側2400 Pa

梱包構成

	1985 x 1002 x 40 mm	
コンテナ	20'GP	40'HQ
パレット内枚数	27	27+2*
コンテナ内パレット数	10	22
コンテナ内枚数	270	638

* 27+2枚/PLは特別梱包方式として、コンテナ輸送のみに適用しています。
詳細については、セラフィムにご相談ください。

パラメーター等は参考値となります。これらは予告なく変更される事があります。SRP-DS-JP-2022V2.0 © 著作権 2022 Seraphim



JIANGSU SERAPHIM SOLAR SYSTEM CO., LTD.

住所: No.10, TongshunRd, HenglinTown, Wujin District, 213000, Changzhou, China
電話番号: +86-519-68788166 メール: info@seraphim-energy.com

株式会社セラフィムソーラージャパン

住所: 〒105-0012 東京都港区芝大門1丁目4-4 408号室
電話番号: 03-6459-4020 ファックス: 03-6722-0056 メール: info@seraphim-energy.com