

# SII シリーズ

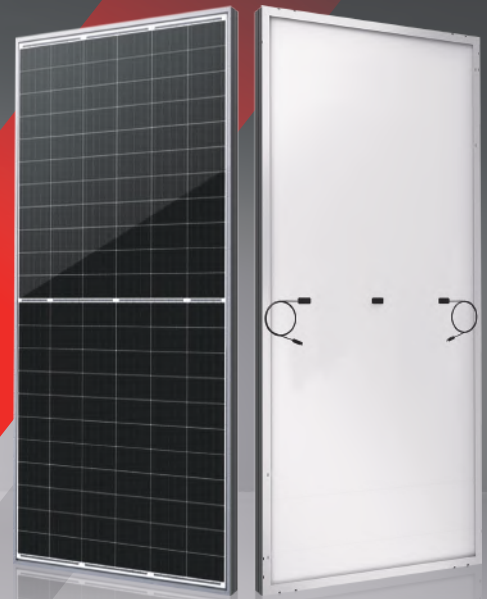





## 360-375W



### ● SIIシリーズ

セラフィムは、158 mm セルスライスをマルチメイングリッドとハーフスライス技術に融合させることにより、効率的なモジュールシリーズを再定義した。セラフィモジュールは革新技術と結合して、効果的にモジュールの効率及び電力出力を向上させた。

### ● 主な特性

-  Isc の低下で内部のロスを有効的に減少し、効率をあげる
-  影の影響や低照度環境に強い
-  日照条件が悪くても安心の発電量
-  全てのモジュールに3回のEL検査を実施
-  BOSコスト削減とROI向上は、商工業規模プロジェクトの理想的な選択肢である
-  PVEL 過酷耐候試験を合格し、優れたな性能を証明：
  - ・砂塵、耐酸塩基、降電試験
  - ・2400 Pa 風圧荷重及び5400 Pa 積雪圧荷重
  - ・PID 抑制

### ● 品質システム

ISO9001 / ISO14001 / ISO45001

### ● 製品認証



### ● 製品保険

**PICC**

### ● 製品保障

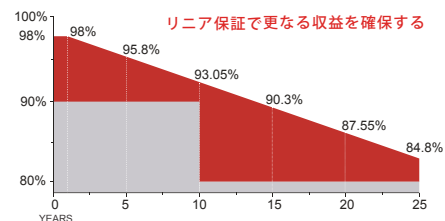

**15 YEARS** 製品品質保証

**25 YEARS** リニア出力保証



**JIANGSU SERAPHIM SOLAR SYSTEM CO., LTD.**

住所: No.10, TongshunRd, HenglinTown, Wujin District, 213000, Changzhou, China  
 電話番号: +86-519-68788166 メール: info@seraphim-energy.com

**株式会社セラフィムソーラージャパン**

住所: 〒105-0012 東京都港区芝大門1丁目4-4 408号室  
 電話番号: 03-6459-4020 ファックス: 03-6722-0056 メール: info@seraphim-energy.com

## 電気特性

型式	SRP-360-BMC-HV		SRP-365-BMC-HV		SRP-370-BMC-HV		SRP-375-BMC-HV	
	STC	NOCT	STC	NOCT	STC	NOCT	STC	NOCT
公称出力- $P_{mp}$ (W)	360	270	365	274	370	277	375	281
開放電圧- $V_{oc}$ (V)	44.2	41.2	44.4	41.4	44.5	41.5	44.7	41.7
短絡電流- $I_{sc}$ (A)	10.15	8.20	10.23	8.27	10.31	8.33	10.39	8.40
最大出力動作電圧- $V_{mp}$ (V)	37.4	34.7	37.6	34.9	37.7	35.0	37.9	35.2
最大出力動作電流- $I_{mp}$ (A)	9.63	7.78	9.71	7.85	9.82	7.92	9.90	7.99
モジュール効率- $\eta_m$ (%)	19.40		19.67		19.94		20.21	
パワー公差(W)	(0,+4.99)							
最大システム電圧(V)	1500V DC							
最大直列ヒューズ(A)	20 A							

STC：放射照度 1000W/m<sup>2</sup> モジュール温度 25° C AM=1.5  
パワーテスト公差: +/- 3%

## 温度係数

最大出力温度係数	-0.34 %/°C
開放電圧温度係数	-0.26 %/°C
短絡電流温度係数	+0.05 %/°C
動作温度	-40 ~ +85 °C
公称セル動作温度 (NOCT)	45 ± 2 °C

## 结构特性

寸法	1852 x 1002 x 35 mm
重量	20.0 kg
セル	PERC 単結晶 158.75 x 79.375 mm (132 pcs)
フロントガラス	3.2 mm AR コーティング付き強化ガラス
フレーム	アルマイト処理アルミ合金
J-Box	IP68, 3ダイオード
出力ケーブル	4.0 mm <sup>2</sup> 縦置き設置:250 mm(+)/350 mm(-)またはカスタム指定
機械荷重	表側5400 Pa/裏側2400 Pa

## 梱包構成

	1852 x 1002 x 35 mm	
コンテナ	20'GP	40'HQ
パレット内枚数	31	31+2*
コンテナ内パレット数	12	24
コンテナ内枚数	372	792

\* (31+2) 枚 /PL は特別梱包方式として、コンテナ輸送のみに適用しています。  
詳細について、セラフィムにご相談ください。

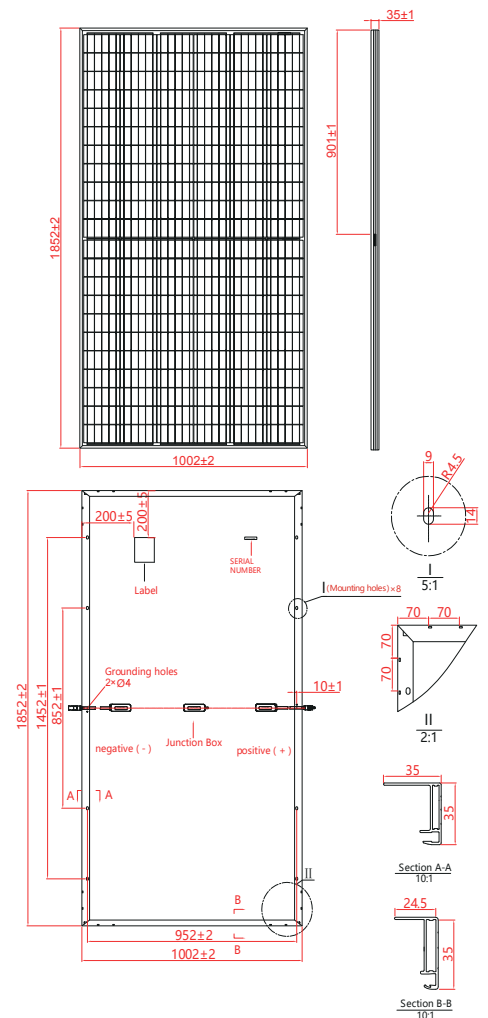

## I-V 曲線図

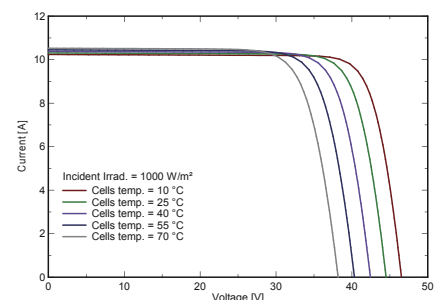
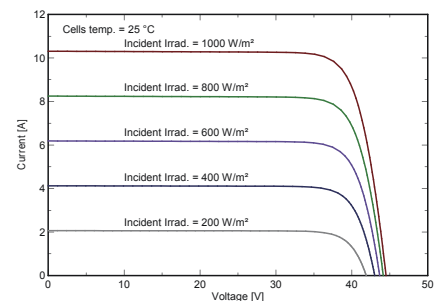

パラメーター等は参考値となります。これらは予告なく変更される事があります。SRP-DS-JP-2022V2.0 © 著作権 2022 Seraphim



JIANGSU SERAPHIM SOLAR SYSTEM CO., LTD.

住所: No.10, TongshunRd, HenglinTown, Wujin District, 213000, Changzhou, China  
電話番号: +86-519-68788166 メール: info@seraphim-energy.com

株式会社セラフィムソーラージャパン

住所: 〒105-0012 東京都港区芝大門1丁目4-4 408号室  
電話番号: 03-6459-4020 ファックス: 03-6722-0056 メール: info@seraphim-energy.com